

Je sais situer un objet en
utilisant le bon vocabulaire

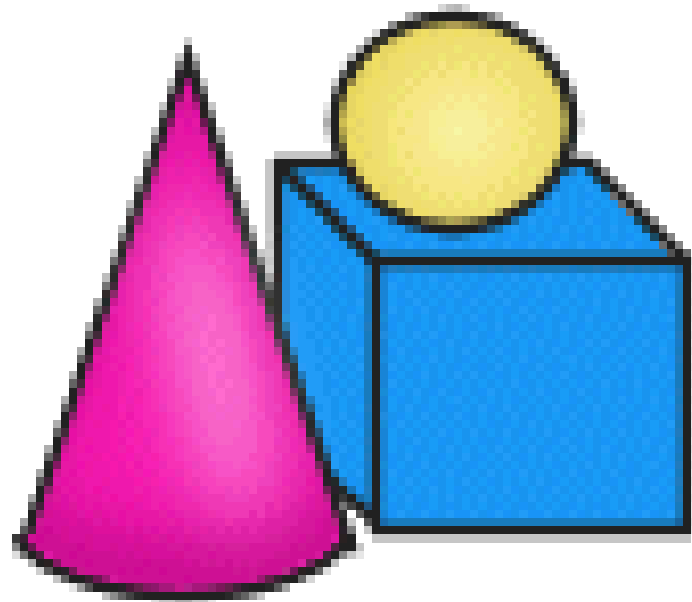

Je sais situer un objet en
utilisant la droite et la
gauche

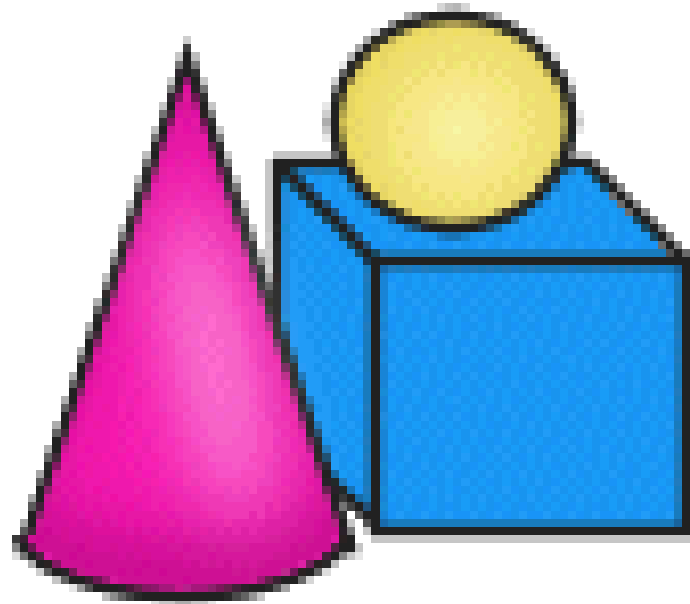

Je sais reproduire des
figures à l'aide des cases
d'un quadrillage

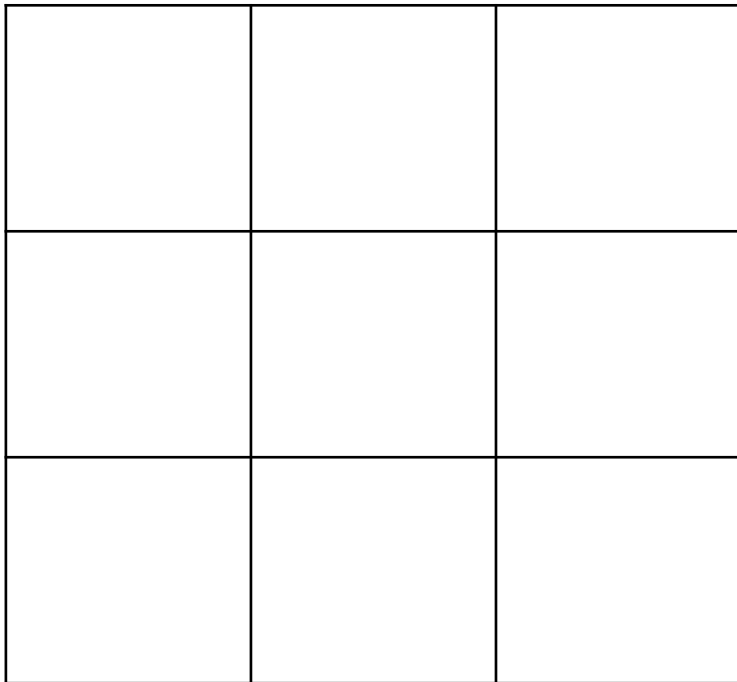

Je sais repérer les cases
d'un quadrillage

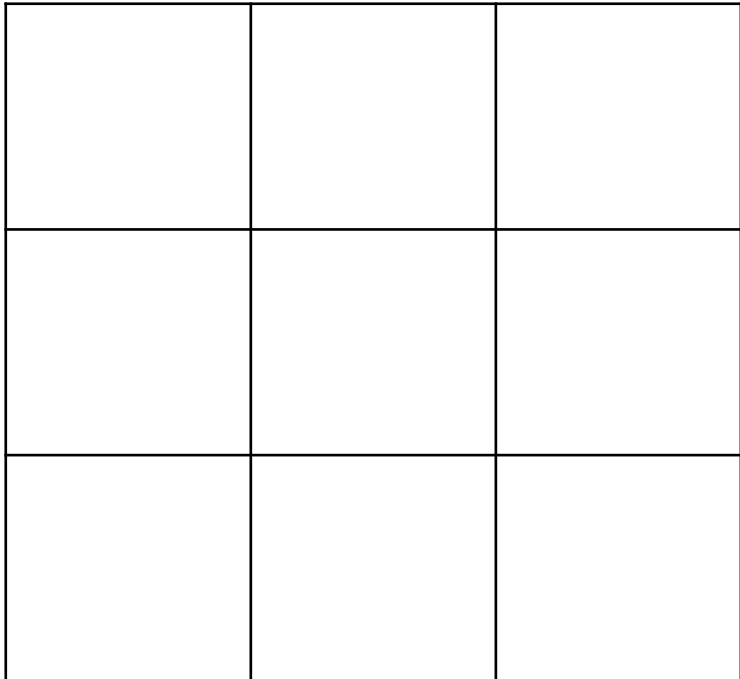

Je sais me déplacer sur un
quadrillage

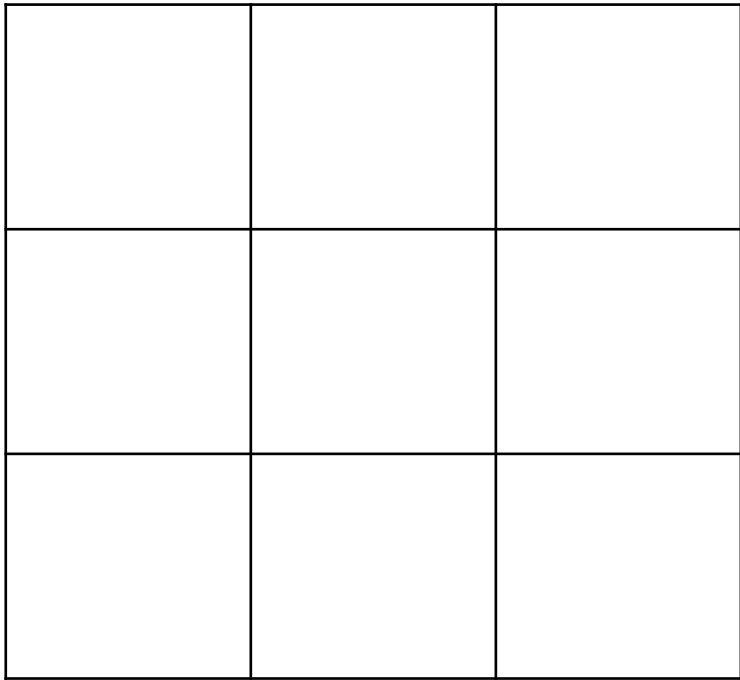

Je sais reproduire des
figures à l'aide de la règle



Je sais reproduire des
figures à l'aide du papier
calque



Je sais reconnaître et
nommer un carré, un
triangle, un rectangle

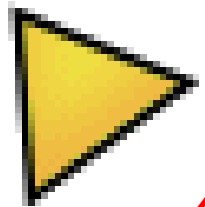
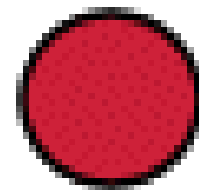
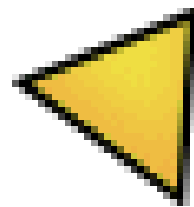
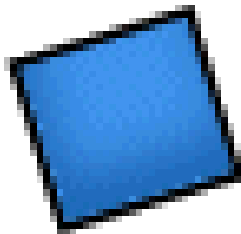
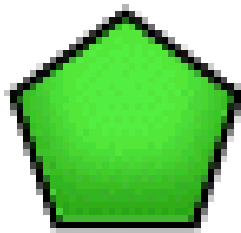

Je reconnais et je nomme
les solides usuels



Je sais tracer un carré, un
triangle rectangle et un
rectangle



Je sais tracer un carré, un
triangle rectangle et un
rectangle



Je reconnais si des points
sont alignés

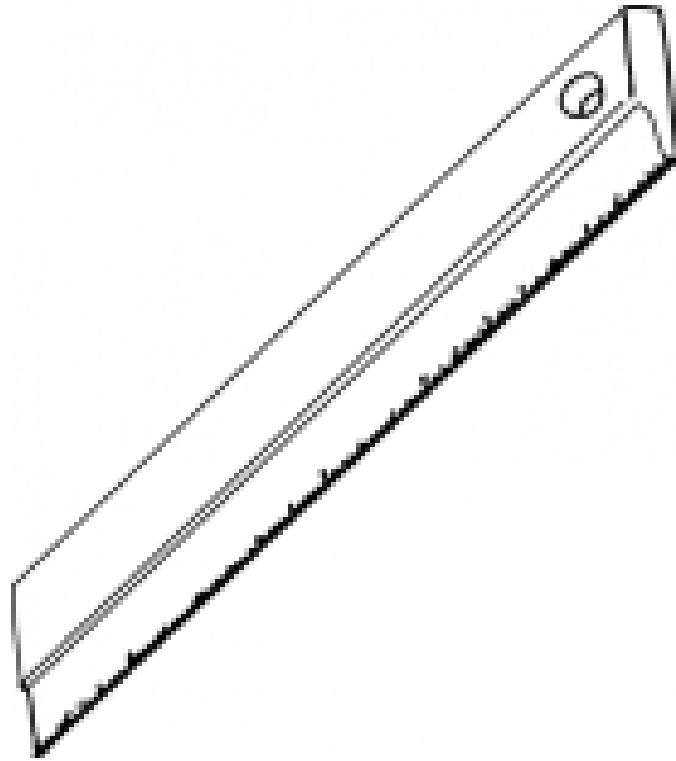

Je reconnais un angle droit

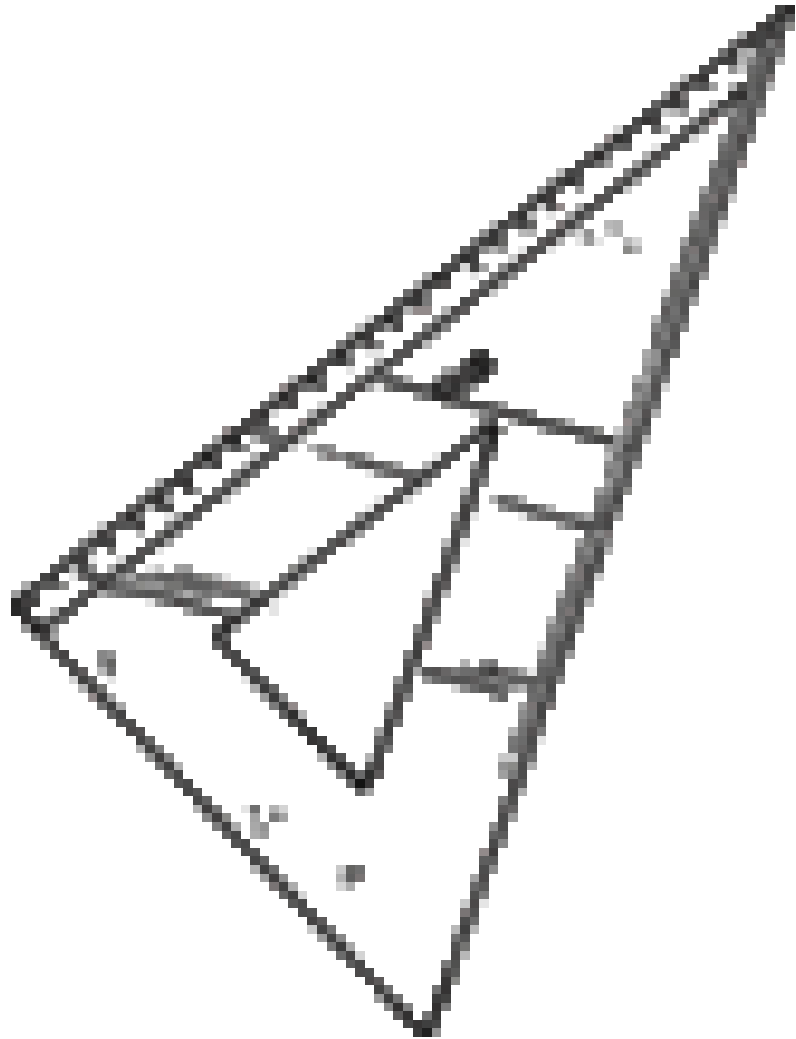

Je reconnais les axes de
symétrie



Je résous des problèmes en
géométrie



Je connais les nombres
jusqu'à 10, je sais

les comparer,
les ranger, les
encadrer

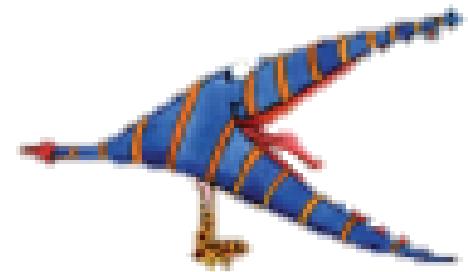
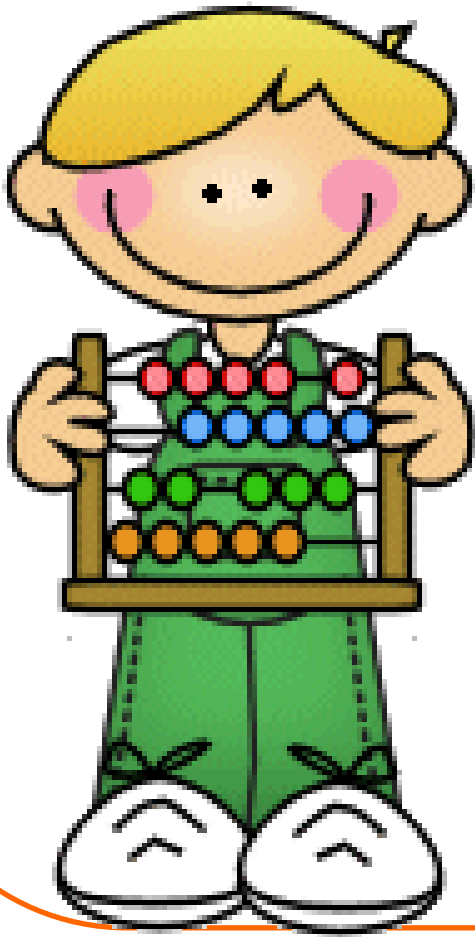

Je connais les nombres
jusqu'à 20, je sais

les comparer,
les ranger, les
encadrer

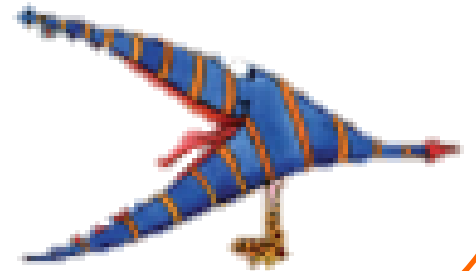

Je connais les nombres
jusqu'à 30, je sais

les comparer,
les ranger, les
encadrer

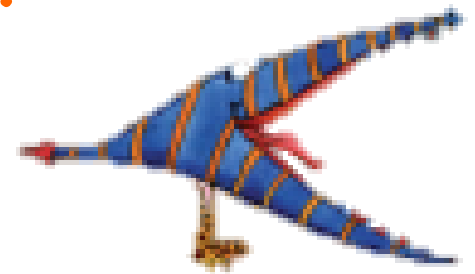
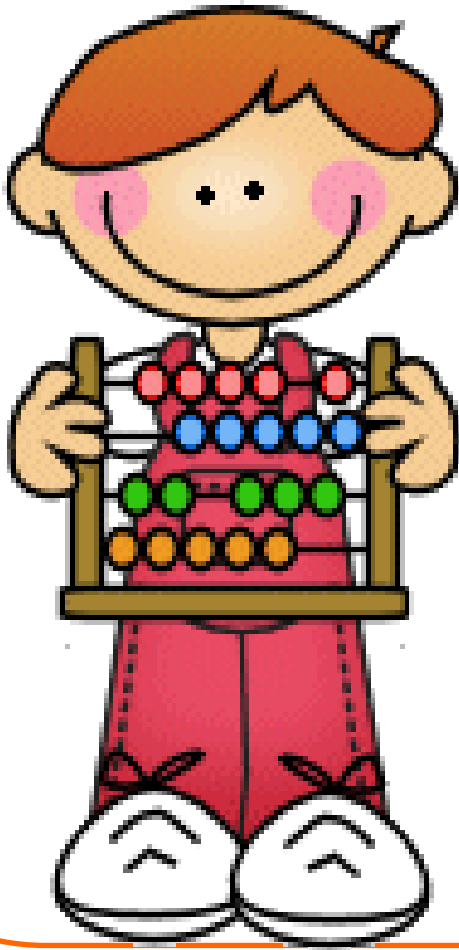

Je connais les nombres
jusqu'à 40, je sais

les comparer,

les ranger, les

encadrer

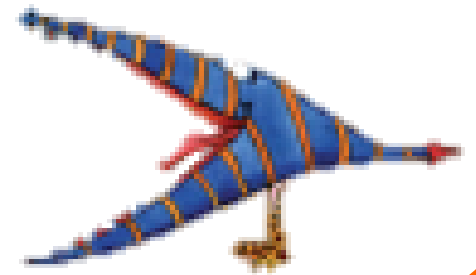

Je connais les nombres
jusqu'à 50, je sais

les comparer,
les ranger, les
encadrer

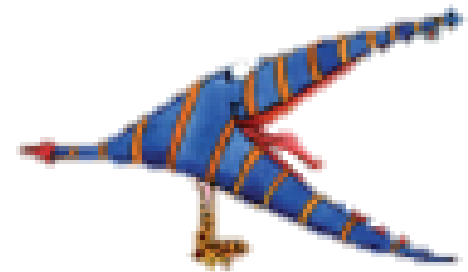
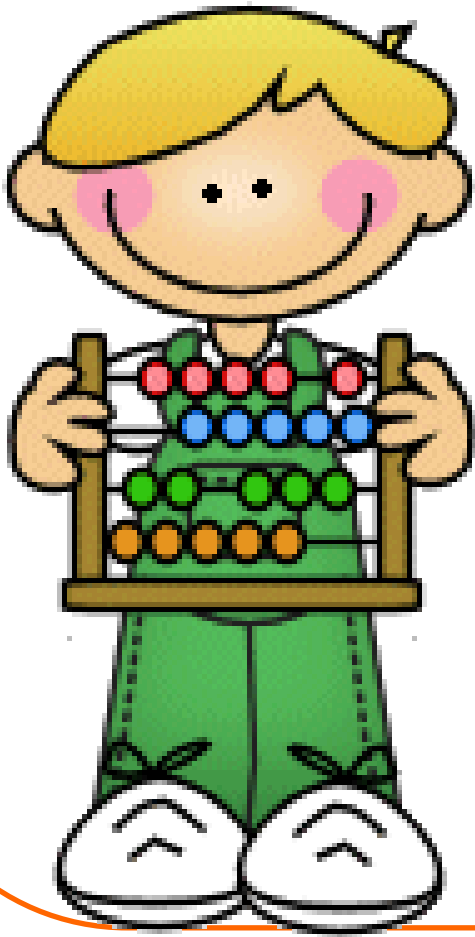

Je connais les nombres
jusqu'à 60, je sais

les comparer,
les ranger, les
encadrer

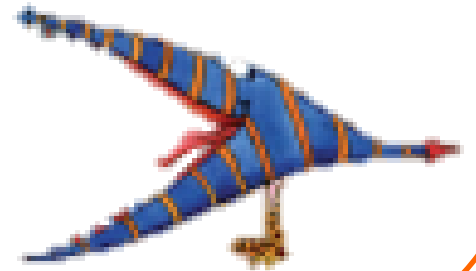

Je connais les nombres
jusqu'à 70, je sais

les comparer,
les ranger, les
encadrer

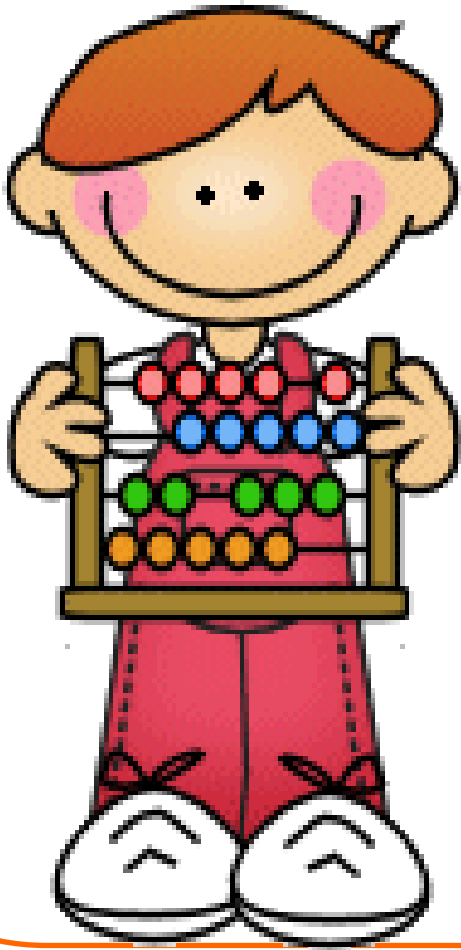

Je connais les nombres
jusqu'à 80, je sais

les comparer,

les ranger, les

encadrer

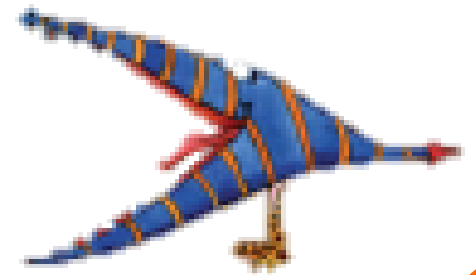

Je connais les nombres
jusqu'à 90, je sais

les comparer,
les ranger, les
encadrer

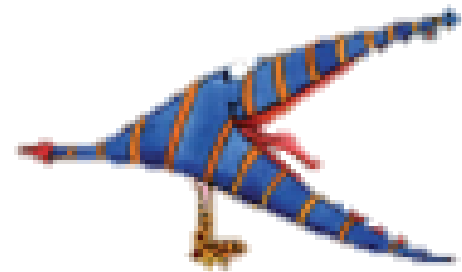
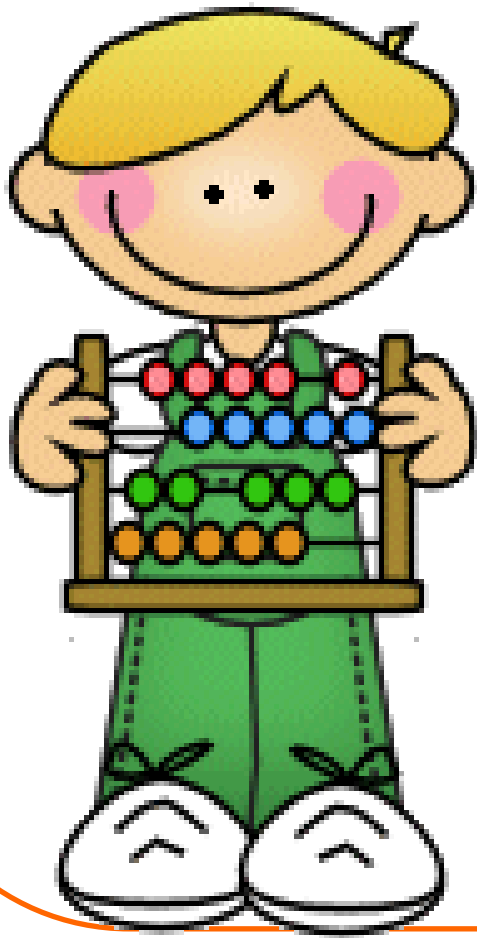

Je connais les nombres
jusqu'à 100, je sais

les comparer,

les ranger, les

encadrer

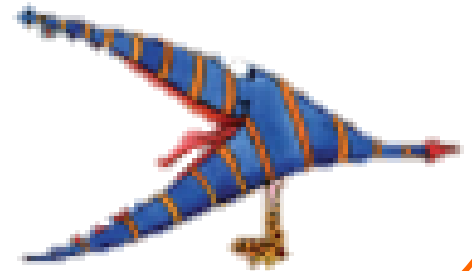

Je sais lire les nombres
jusqu'à 100



Je sais lire les nombres
jusqu'à 199



Je sais lire les nombres
jusqu'à 100

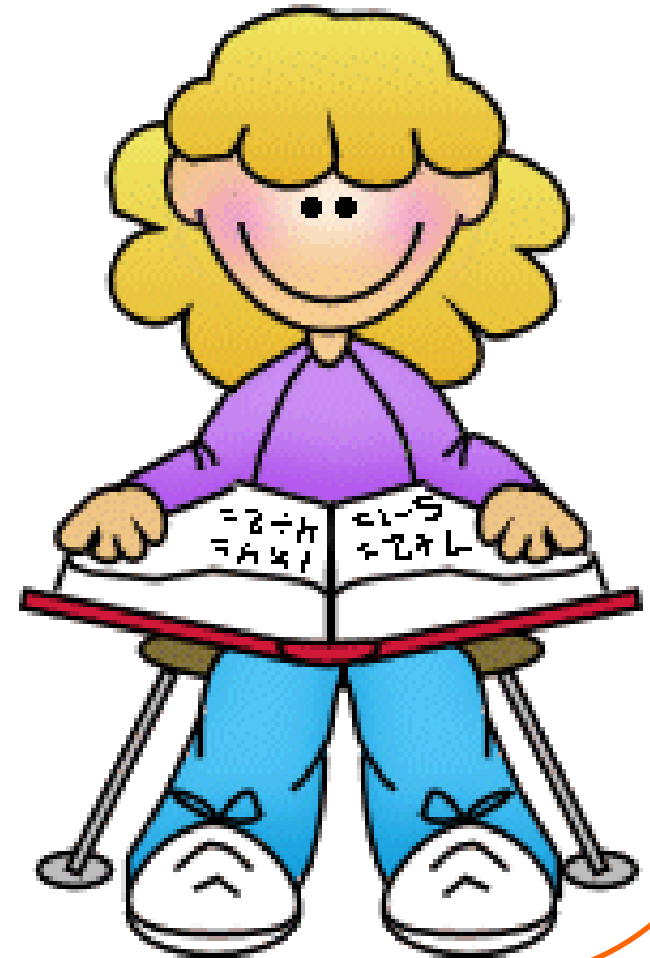

Je sais écrire en lettre les
nombres jusqu'à 10



Je sais écrire en lettre les
dizaines

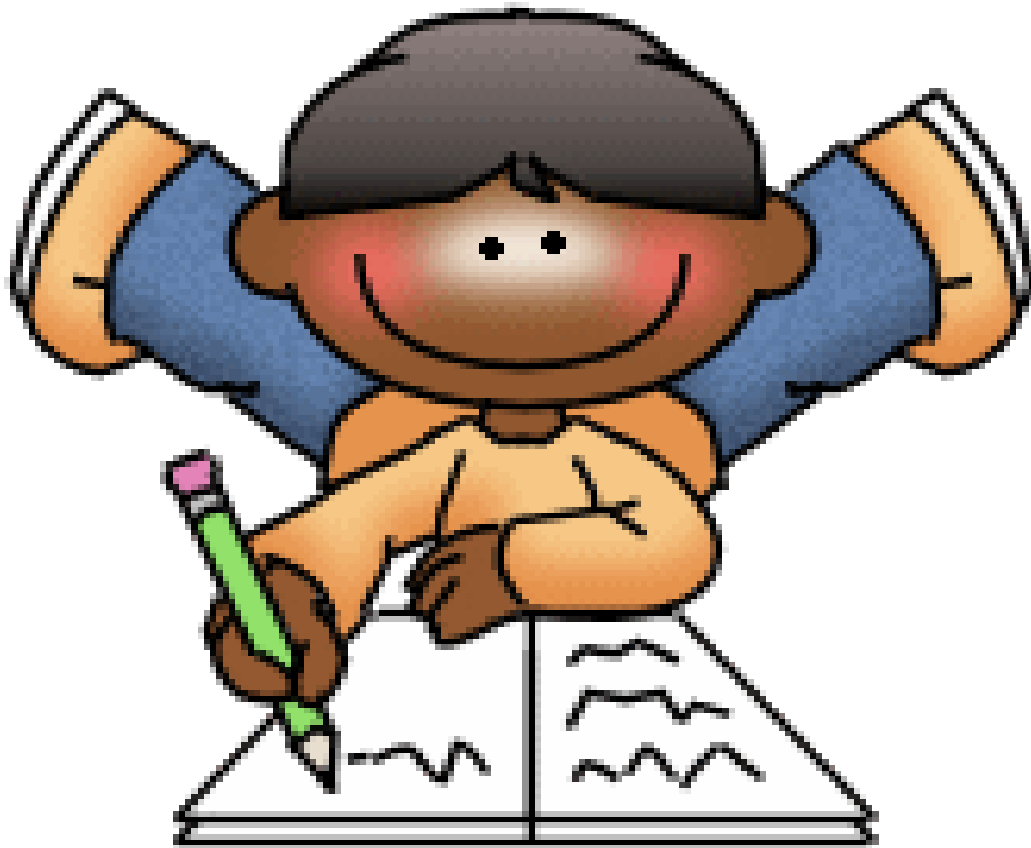

Je sais écrire en lettre les
nombres jusqu'à 999



Je connais les nombres
jusqu'à 199 et je sais les
comparer

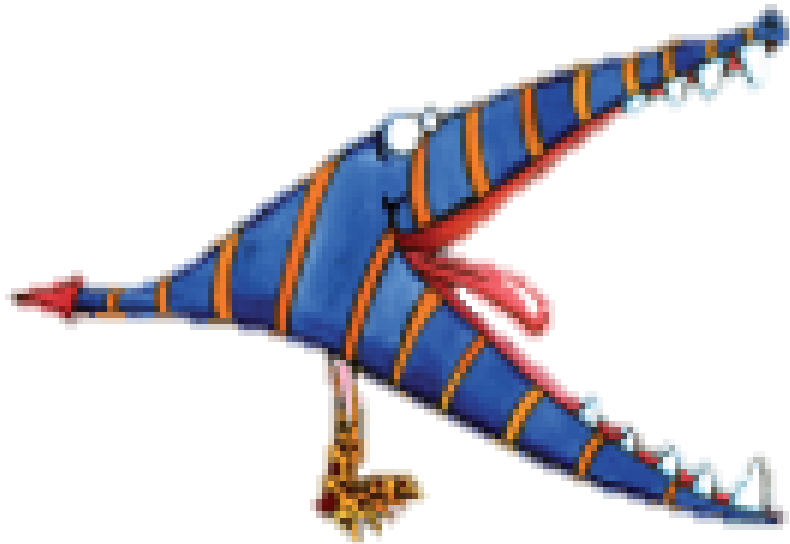

Je connais les nombres
jusqu'à 999 et je sais les
comparer

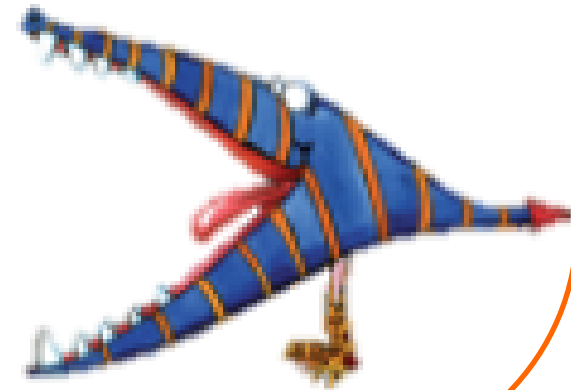

Je sais ranger les nombres
jusqu'à 199



Je sais ranger les nombres
jusqu'à 999



Je distingue le chiffre des
dizaines et le chiffres des
unités



Je sais décomposer et
recomposer un nombre
inférieur à 99

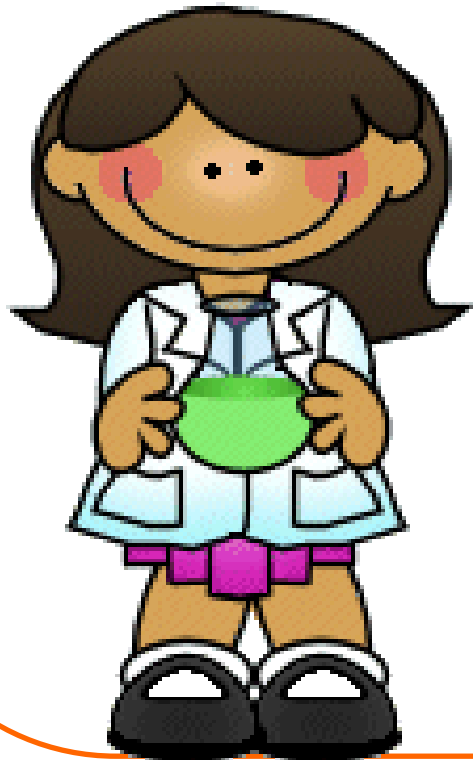

Je sais décomposer et
recomposer un nombre
inférieur à 199

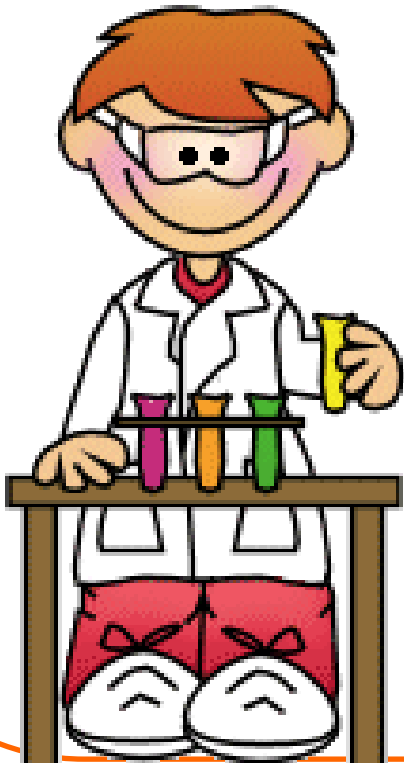

Je sais placer un nombre
inférieur à 199 sur la bande
numérique



Je sais placer un nombre
inférieur à 99 sur la bande
numérique



Je sais décomposer et
recomposer un nombre
inférieur à 999

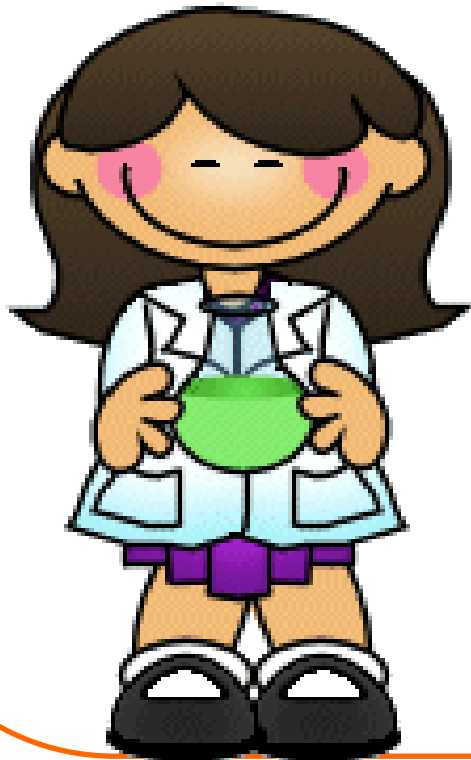

Je sais arrondir à la dizaine
un nombre
inférieur à 199

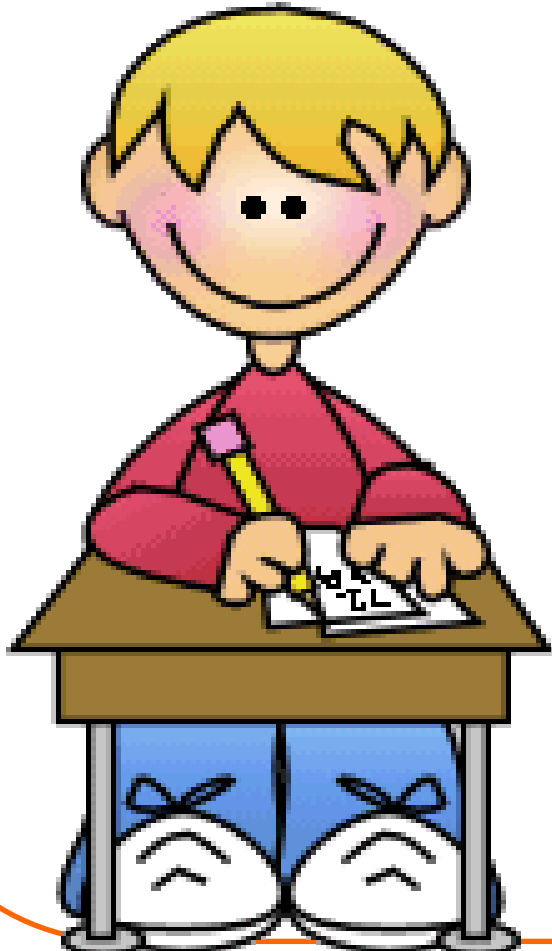

Je sais arrondir à la dizaine
un nombre inférieur à 199



Je sais résoudre des
problèmes de
dénombrément 1



Je sais résoudre des
problèmes de
dénombrément 2

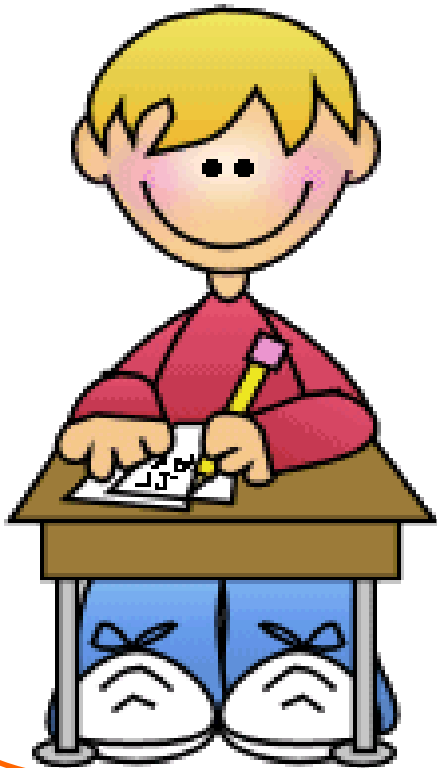

Je sais résoudre des
problèmes de
dénombrément 3

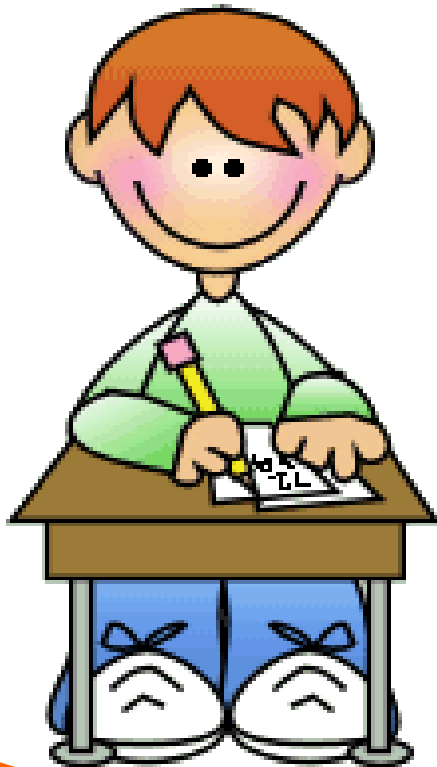

J'utilise des stratégies pour
calculer mentalement

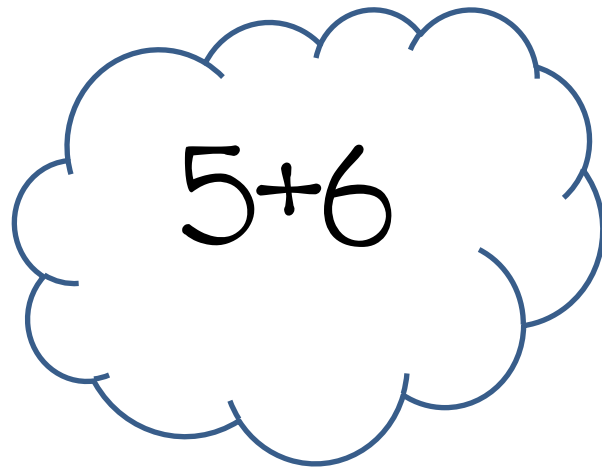

Je calcule en ligne des
sommés



Je calcule en ligne des
différences

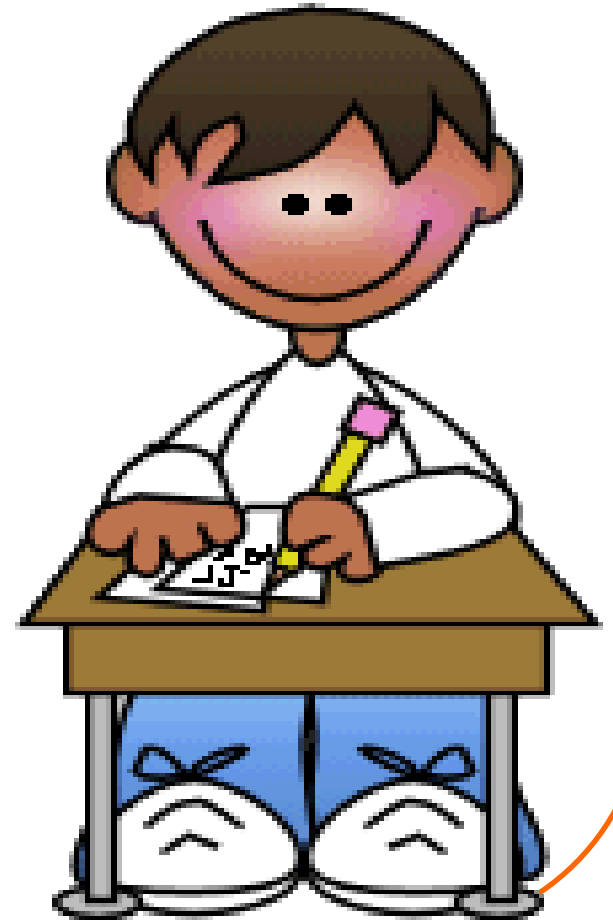

Je sais écrire une suite de
nombres dans l'ordre
croissant et décroissant



Je connais la technique de
l'addition posée

Sans retenue

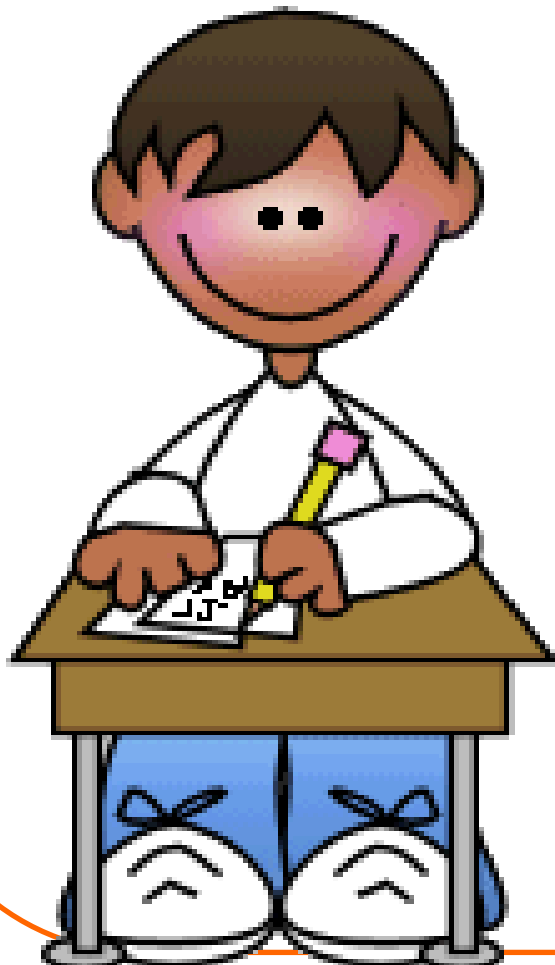

Je connais la technique de
l'addition posée
avec retenue

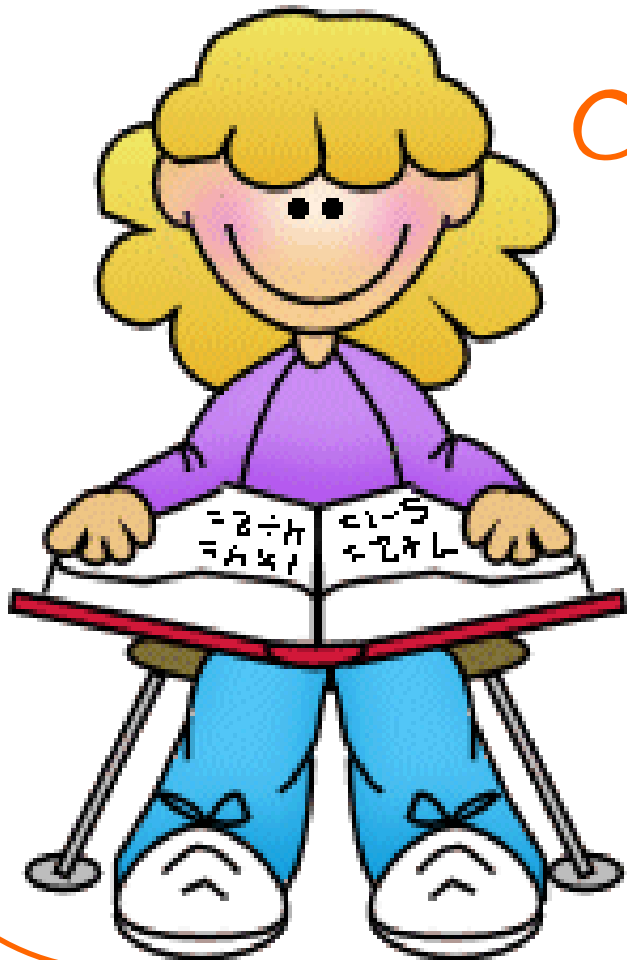

Je connais la technique de
la soustraction posée
Sans retenue

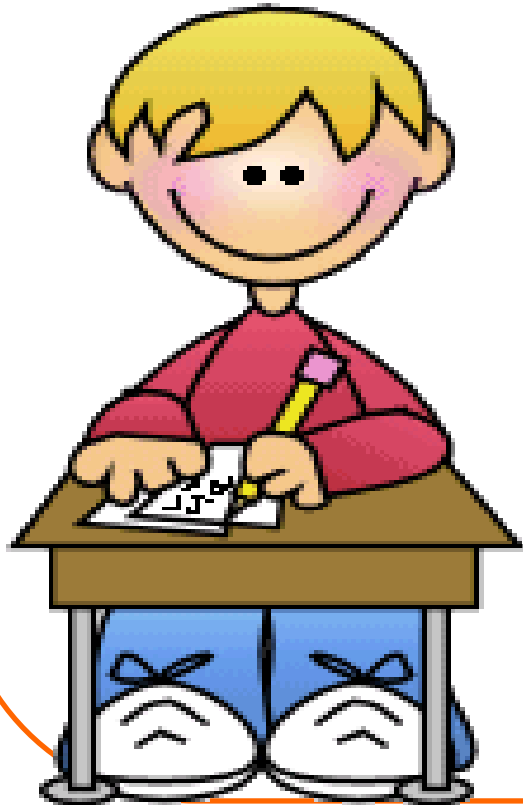

Je connais la technique de
la soustraction posée
avec retenue

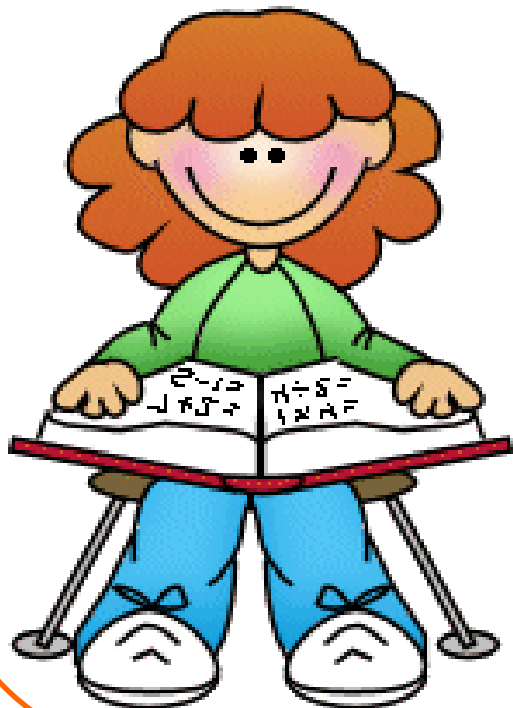

Je comprends le sens
d'une multiplication

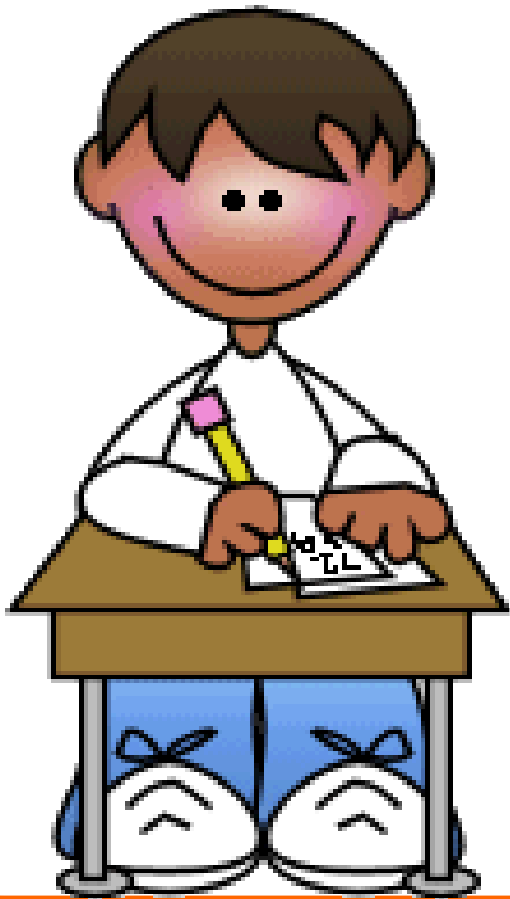

Je résous des problèmes
additifs



Je résous des problèmes
soustractifs



Je résous des problèmes
multiplicatif



Je résous des problèmes de
partage



Je repère les événements
de la journée



Je sais choisir les unités de
durée

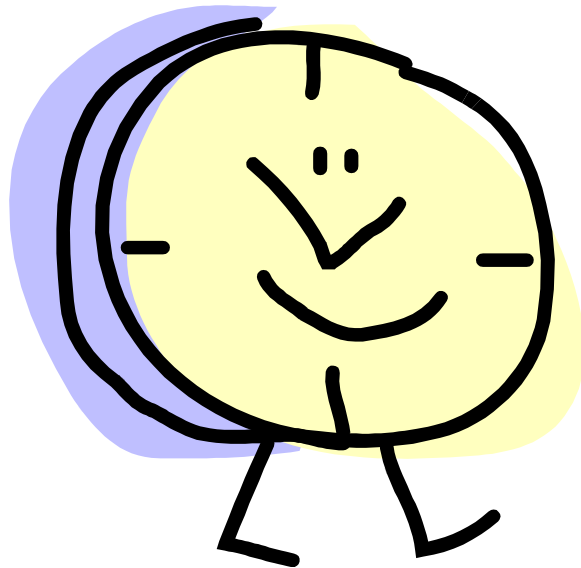

Je sais utiliser les heures
pour me repérer dans la
journée

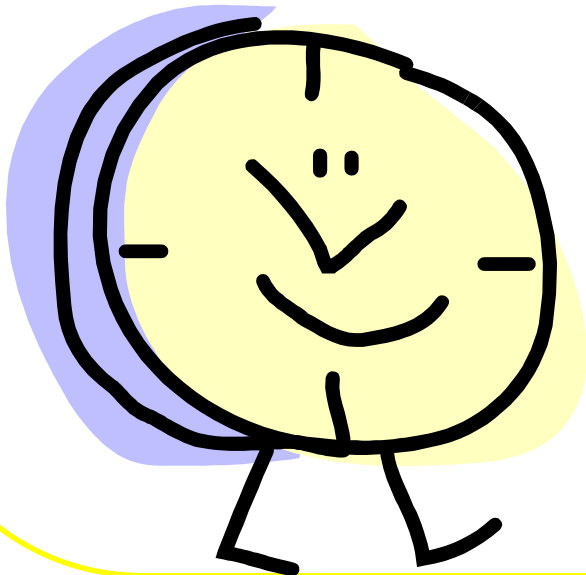

Je sais utiliser les minutes
pour me repérer dans la
journée

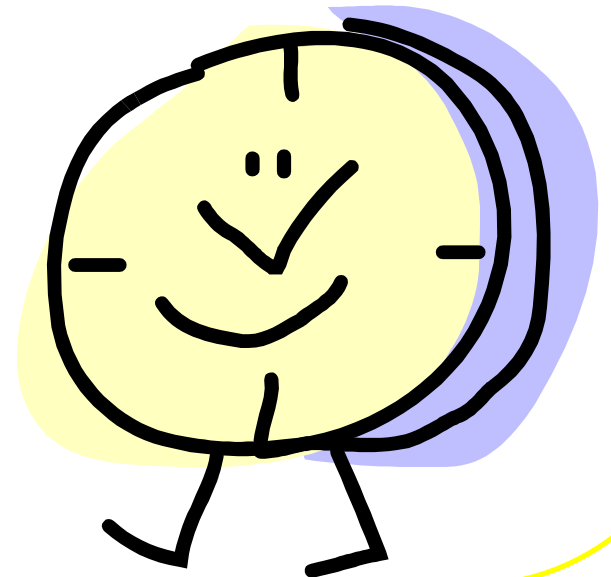

Je sais comparer et classer
des objets selon leur
grandeur



J'utilise la règle pour
mesurer et tracer

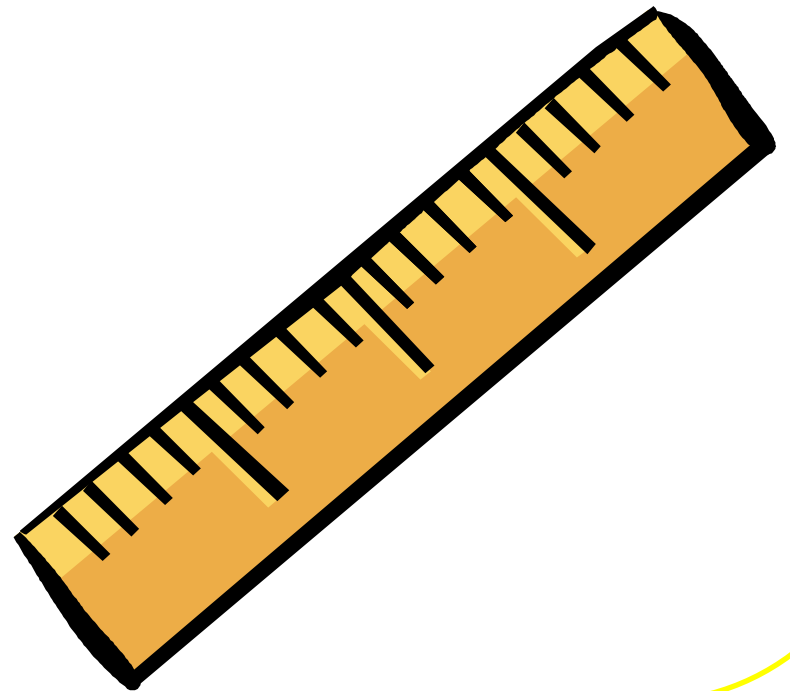

Je sais résoudre des
problèmes de longueur



Je sais comparer et classer
des objets selon leur masse



Je sais mesurer des masses



Je connais et j'utilise l'euro

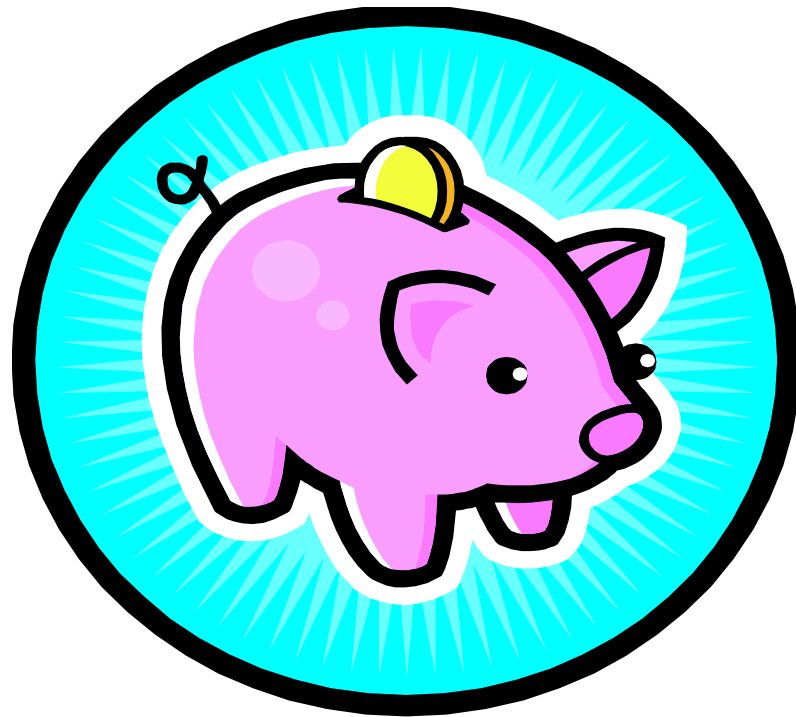

Je connais et j'utilise les
centimes d'euro



Je sais résoudre des
problèmes sur la monnaie

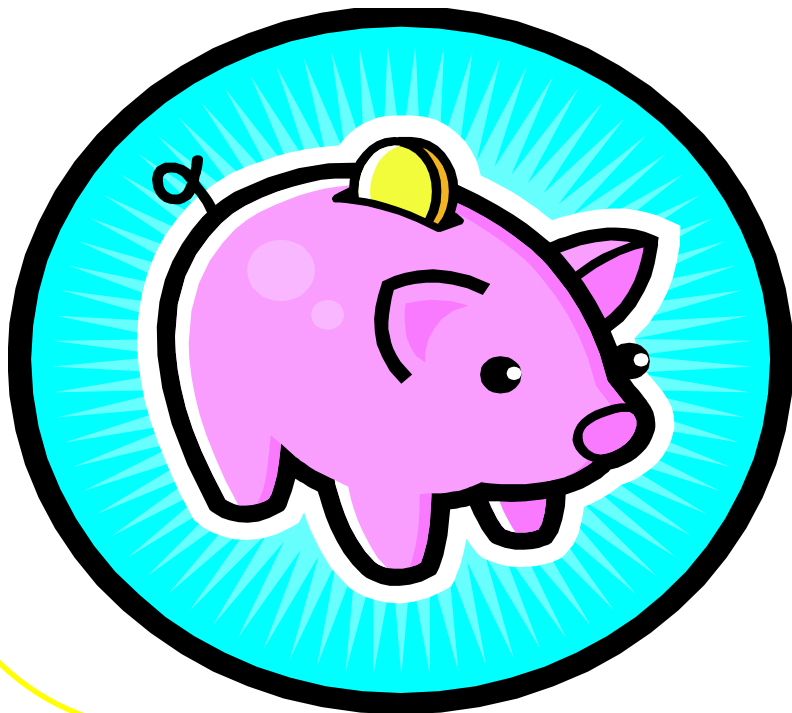

Je sais lire un tableau

| | | | | |
|--|--|--|--|--|
| | | | | |
| | | | | |
| | | | | |
| | | | | |

Je sais construire un
tableau

Je sais lire un graphique

